



به نام خدا  
مدارهای الکتریکی ۱  
تمرین سری سوم

زمان تمویل: ۹۴/۱/۲۶

موضوع: KCL, KVL

موسسه آموزش عالی خزر  
غیرانتفاعی و غیردولتی

متن پرسش

(دیف)

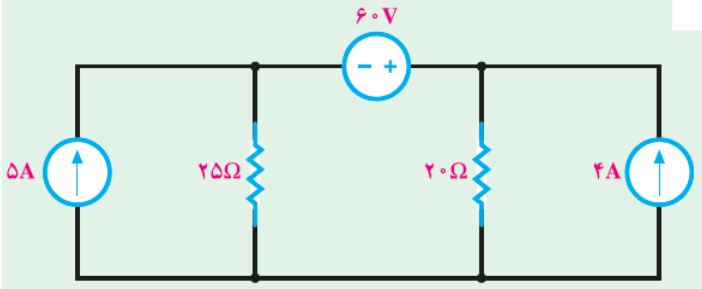
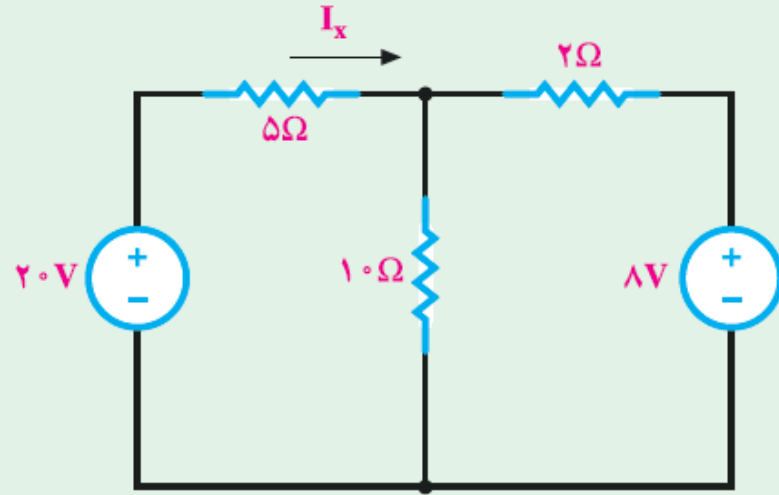
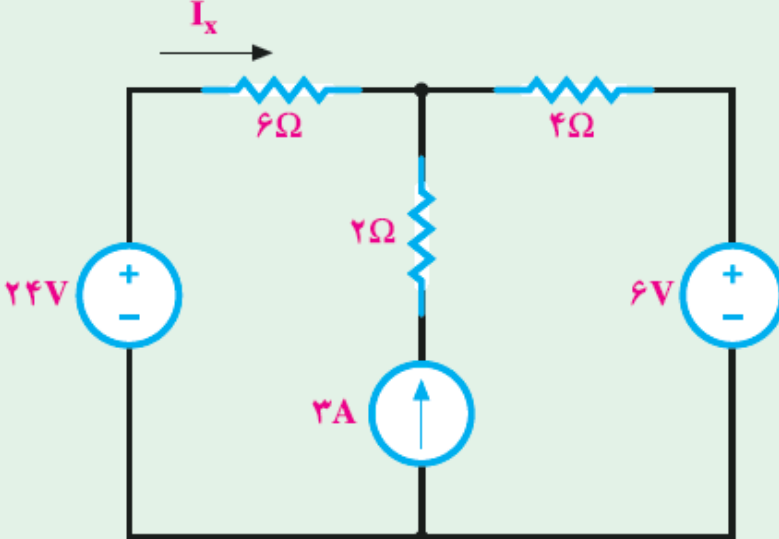
	<p>ولتاژ مقاومت 20 اهمی را بدست آورید.</p> <p>۱</p>
	<p>جریان <math>I_x</math> را بدست آورید.</p> <p>۲</p>
	<p>جریان <math>I_x</math> را بدست آورید.</p> <p>۳</p>

جریان  $I_x$  را بدست آورید.

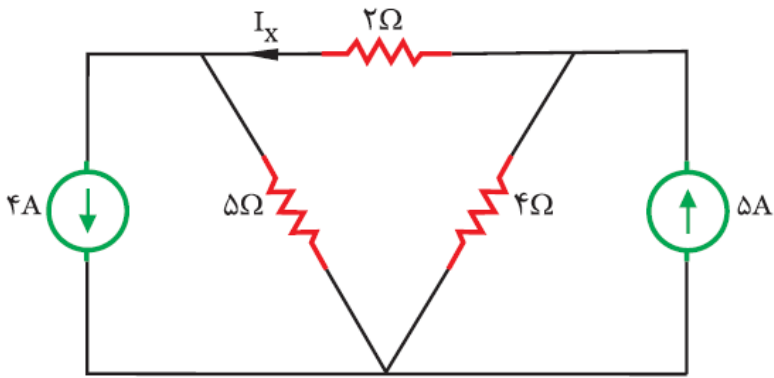

۴

مقدار  $V_A$  را بدست آورید.

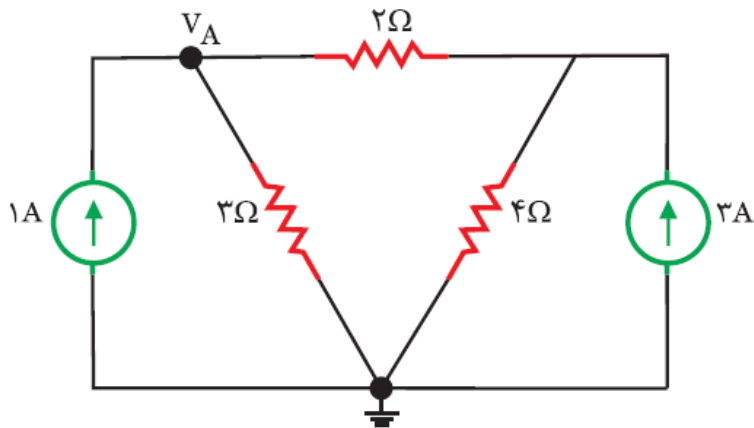

۵

جریان تمام مقاومتها را بدست آورید.

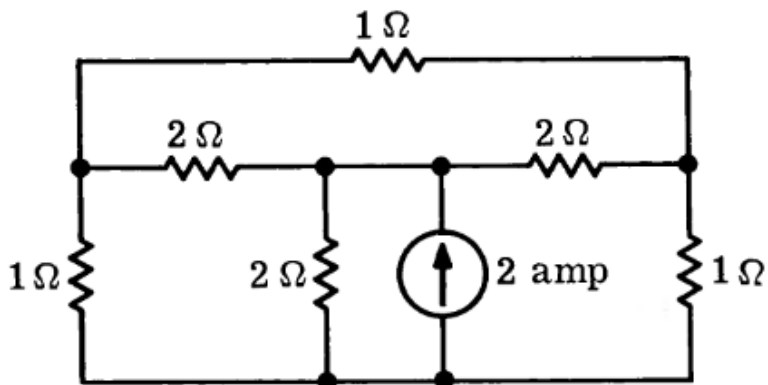

۶

جریان  $i$  را بدست آورید.

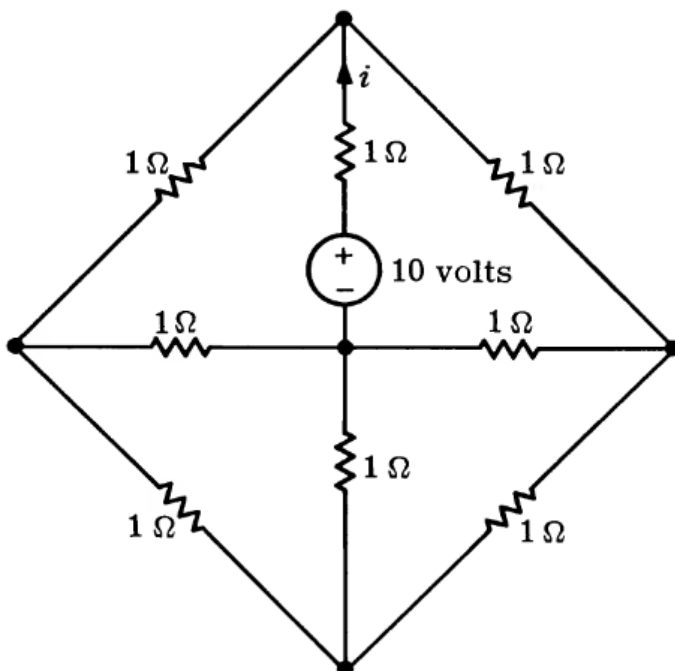

۷